

# Használati utasítás

## Roidmi EVA tisztító robot

A készülék használata előtt figyelmesen olvassa el a használati útmutatót. Tartsa meg a kézikönyvet referenciaként.



A különböző nyelveken  
elérhető kézikönyv  
letöltéséhez szkennelje be a  
QR-kódot.

# ROIDMI

# Tartalomjegyzék

## Biztonsági ajánlások

Figyelmeztetés (takarító robot)

Figyelmeztetés (dokkolóállomás)

## A készülék leírása

Takarító robot

Porgyűjtő tartály

Dokkoló állomás

## A készülék használata

A készülék gyors telepítése és használata

## Az alkalmazás telepítése és használata

ROIDMI alkalmazás telepítése

A Mi Home alkalmazás telepítése

A készülék működtetése és programozása

A dokkolóállomás által megjelenített információk

Dokkolóállomás állapotjelzője

## A készülék szétszerelése és tisztítása

A hengerkefe összeszerelése, szétszerelése és tisztítása

Az oldalsó kefe eltávolítása és tisztítása

A portartály és a szűrő eltávolítása és tisztítása

A felmosóröngy eltávolítása és kiöblítése

A takarítórobot tisztítása

A dokkolóállomás alkatrészeinek tisztítása

## Problémamegoldás

Tipikus problémák

Alapvető előírások

Eltávolítás

Jótállás és a felelősség korlátozása

Garanciakártya

Regisztráció

# Biztonsági ajánlások

Használat előtt figyelmesen olvassa el a használati útmutatót

Figyelmeztetés: A használat előtt figyelmesen olvassa el az alábbi biztonsági ajánlásokat a személyi sérülések vagy anyagi károk megelőzése érdekében. Kövesse a "Figyelmeztetés" és "Vigyázat" szakaszokban szereplő, biztonságos használatra vonatkozó ajánlásokat.

A vállalat [ROIDMI INFORMATION TECHNOLOGY CO., LTD.] kijelenti, hogy a rádióeszköz [2,4 GHz-es WLAN modul] megfelel a 2014/53/EU irányelvnek. Az uniós irányelveknek való megfelelési nyilatkozat elérhető a [http://doc.roidmi.com/web/#/27?page\\_id=0](http://doc.roidmi.com/web/#/27?page_id=0) weboldalon.



**FIGYELMEZTETÉS** Ez az ikon kiemeli az olyan veszélyekre vonatkozó információkat, amelyek súlyos személyi sérülést vagy akár halált is okozhatnak.



**Vigyázat** Ez az ikon kiemeli az olyan veszélyekre vonatkozó információkat, amelyek a helytelen kezelés miatt kisebb személyi sérülést vagy a készülék károsodását okozhatják.



**Figyelmeztetés (takarító robot)**

1. Ne használja ezt a készüléket nedves felületeken, például vízforrások közelében vagy fürdőszobában.
2. Ne használja ezt a készüléket folyadékok, cigaretta, gyufa vagy nedves hulladék ártalmatlanítására.
3. Ne használja ezt a készüléket gyúlékony folyadékok, például paraffin vagy benzin, toner vagy más gyúlékony por ártalmatlanítására, ne tisztítsa meg a készüléket szikrát kibocsátó tárgyak vagy tonerkazetták közelében, és ne használja a készüléket a fenti anyagok és tárgyak, illetve gyúlékony és robbanásveszélyes gázok közelében, mivel ez tüzet okozhat.
4. Ne szedje szét, ne javítsa vagy módosítsa a gépet saját maga, mivel ez meghibásodást, tüzet vagy akár személyi sérülést is okozhat, kivéve a fogyóeszközök cseréjét a jelen kézikönyvnek megfelelően.
5. Ha a hengerkefe nem működik megfelelően, azonnal kapcsolja ki a készüléket, és ellenőrizze, hogy a kefére nem tekeredett-e szőr, szálak vagy hasonló törmelék, és tisztítsa meg a kefét.
6. Az akkumulátor légmentesen záródik, és normál körülmények között nem jelent veszélyt. Ha extrém körülmények között folyadék szivárog ki az akkumulátorból, az irritációt vagy akár égési sérüléseket is okozhat. ①Ha az akkumulátorból szivárgó folyadék bőrrel érintkezik, azonnal tisztítsa meg a bőrt bő szappannal és vízzel. ②Ha az akkumulátorból szivárgó folyadék szembe kerül, azonnal öblítse ki a szemét 15 percig vízzel, és forduljon orvoshoz.
7. A készüléket nem használhatják olyan személyek (beleértve a kiskorúakat is), akik csökkent motoros, érzékszervi vagy szellemi képességekkel rendelkeznek, vagy nem rendelkeznek elegendő tapasztalattal vagy ismerettel, kivéve, ha felügyelet alatt állnak, és megfelelő képzésben részesültek. A készüléket nem szabad gyermekek által felügyelt játéokra használni. 8.
8. Ezt a készüléket nem szabad kórházban, elektromágneses tereket generáló berendezések közelében használni.
9. Ezt a készüléket gyermekek nem használhatják játékra.
10. Ez a készülék csak a készülék gyártója által szállított dokkolóállomással használható.
11. A használt készülék ártalmatlanítása előtt ki kell venni az akkumulátort. Az akkumulátor eltávolítása előtt kapcsolja ki a készüléket. Vegye ki az akkumulátort a megfelelő szerszámok segítségével. Először nyissa ki a készülék alsó fedelét, és távolítsa el a csavarokat, majd húzza ki a kábelt, és vegye ki az akkumulátort. Biztonságosan ártalmatlanítsa a használt akkumulátort.
12. Ha a készüléket hosszabb ideig nem használja, ajánlott havonta feltölteni az akkumulátort.
13. A készüléket nyolc évnél idősebb gyermekek és csökkent motoros, érzékszervi vagy szellemi képességekkel, illetve nem megfelelő tapasztalattal vagy ismeretekkel rendelkező személyek használhatják, feltéve, hogy felügyelet alatt állnak, vagy a készülék biztonságos használatára vonatkozóan kiképzést kaptak, és tájékoztatták őket a készülékkel járó kockázatokról.



## Figyelmeztetés

---

1. Ne csatlakoztassa vagy érintse meg a tápkábelt, a dugót vagy a készüléket nedves kézzel.
2. Ne használjon sérült tápkábeleket vagy konnektorokat.
3. A dokkolóállomást névleges váltakozó árammal (AC) kell ellátni. Ne használjon generátort vagy egyenáramú (DC) tápegységet, mivel ez tüzet vagy áramütést okozhat.
4. A port rendszeresen el kell távolítani a dugaszról, hogy megelőzze a nem megfelelő szigetelés miatti tüzet.
5. A rövidzárlat, tűz vagy akár áramütés elkerülése érdekében csatlakoztassa helyesen a dugót a hálózati aljzathoz.
6. Hiba esetén azonnal válassza le az áramellátást, és ne használja a készüléket a füst, a tűz és akár az áramütés elkerülése érdekében.
7. Ha a dokkolóállomás használata során a ház deformálódik, túlzott hő, égő szag vagy szokatlan hangok jelentkeznek, azonnal válassza le a tápellátást, húzza ki a készüléket a hálózathoz, és helyezze a készüléket éghető anyagoktól távoli, nyitott helyre. A biztonság érdekében az alkatrészeket a készülék gyártójával vagy a ROIDMI által felhatalmazott karbantartó személyzettel cseréltesse ki vagy karbantartassa.
8. Az áramütés vagy sérülés elkerülése érdekében a tisztítási és karbantartási munkálatok elvégzése előtt válassza le a készülék áramellátását.
9. Védje a készüléket és a tápkábelt a víztől.
10. Ne használjon más tápkábelt a készülék akkumulátorainak töltéséhez.
11. A készülék kihúzásakor a dugó szigetelt részét fogja meg, ne a tápkábelt, mivel ez áramütést okozhat.
12. Ne tisztítsa a sérült burkolatú dokkolóállomást, mivel ez áramütést okozhat.
13. Ez a dokkolóállomás csak a gyártó által meghatározott tisztítórobottal való használatra szolgál.
14. Az akkumulátor töltése előtt ellenőrizze, hogy a dokkolóállomás névleges feszültsége kompatibilis-e a hálózati feszültséggel.
15. Ne töltsön a nem erre a célra tervezett akkumulátorokat.
16. Csak a konnektorhoz megadott tápkábelt használja.



## Figyelem (tisztítórobot / dokkolóállomás)

---

1. Ne használja a tisztítórobotot vagy a dokkolóállomást épületeken kívül, padló nélküli helyiségekben vagy kereskedelmi vagy ipari környezetben.
2. Ne használja ezt a készüléket nyitott, előtető nélküli területen.
3. Ne zárja el a kivezetést, mert ez a készülékház deformációját, meghibásodását vagy akár túlmelegedés miatti tüzet is okozhat.
4. Ne mozgassa a készüléket, mert ez megkarcolhatja a talpát.
5. Ne döntse meg a készüléket, és ne engedje, hogy gyerekek játszanak vele, mert ez károsíthatja a készüléket, vagy akár meg is sérülhet.
6. Ne ejtse le a készüléket, ne üsse meg, és ne gyakoroljon rá nyomást, mert ez meghibásodást okozhat, és akár tüzet vagy áramütést is okozhat.
7. A készülék használata előtt a hengerkefét és a szűrőt be kell szerelni a készülék hatékony működésének biztosítása érdekében.
8. Az akkumulátor töltése előtt ellenőrizze, hogy a dokkolóállomás tápkábele megfelelően csatlakoztatva van-e.
9. A robot használata előtt távolítsa el az akadályokat a tisztítandó területről. Helyezze megfelelően a bútorokat, tegyen rendet a háztartási tárgyak között, és távolítsa el a padlóról a hálózati kábeleket és kisebb tárgyakat, hogy a robotot ne akadályozza el a takarítás során.
10. A robot indítása előtt fektesse a szőnyeget laposra, hogy a robot ne blokkoljon a tisztítás során.
11. Tisztítás közben ne álljon a robot elé, mert ez megakadályozza, hogy a gép felismerje a területet.
12. A készüléket nem szabad kedvezőtlen körülmények között, például rendkívül magas hőmérsékleten használni vagy tárolni. Javasoljuk, hogy a készüléket szobahőmérsékleten használja, és hűvös, száraz helyen tárolja.
13. A tisztítószert használatakor védje szemét a fröccsenő folyadékoktól. Ha a készítmény szembe kerül, bő vízzel öblítse ki a szemét. Ne nyelje le a készítményt, és ne keverje össze más tisztítószerekkel, vegyszerekkel vagy gyógyszerekkel.
14. Húzza ki a tápkábelt a hálózati aljzathoz, mielőtt bármilyen tisztítási vagy karbantartási munkát végez a készüléken.



# A készülék leírása

## Takarító robot

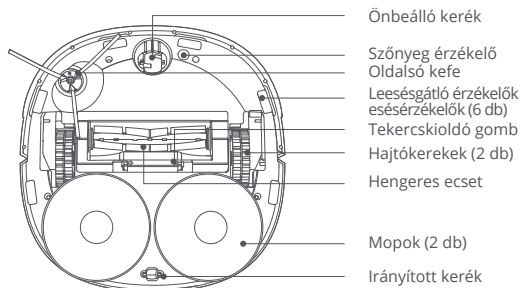
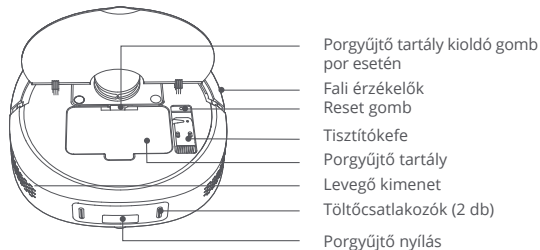
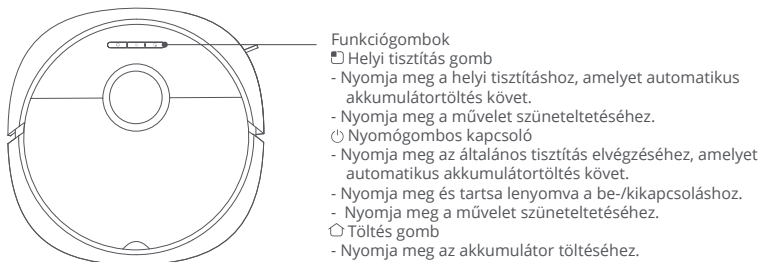
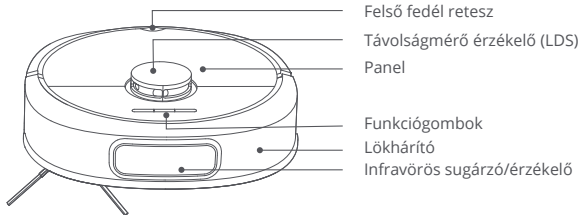

## Porgyűjtő tartály

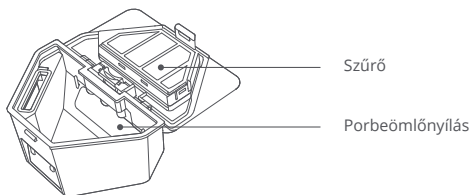
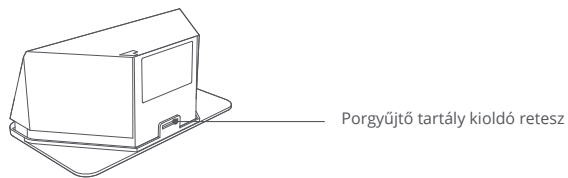

## Dokkoló állomás

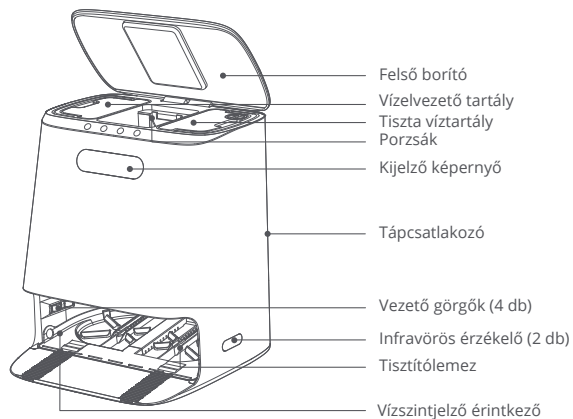
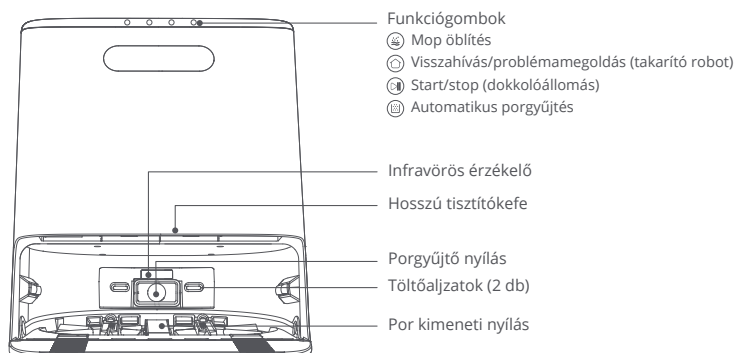

# A készülék használata

## A készülék gyors telepítése és használata

1. lépés: Távolítsa el a védőanyagot a lökhárító mindkét oldalán lévő ütközőkről.

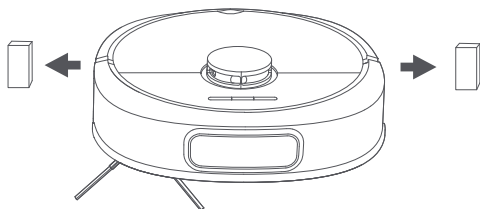

2. lépés: Rögzítse a felmosórongót a ragasztóval bevont tartóra, és szerelje be a tartót az aljzatba.

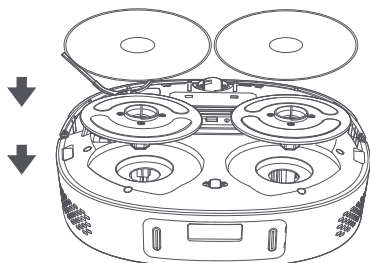

3. lépés: Keressen megfelelő helyet a dokkolóállomásnak, és győződjön meg róla, hogy vízszintesen helyezkedik el.

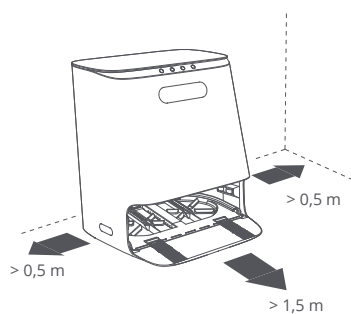

4. lépés: Vegye ki a tiszta víztartályt, vegye le a fedelet, és töltsse fel a tartályt vízzel (ne lépje túl a maximális szintvonalat). Ezután helyezze a tiszta víztartályt a dokkolóállomásba, és helyezze vissza az állomás fedelét.

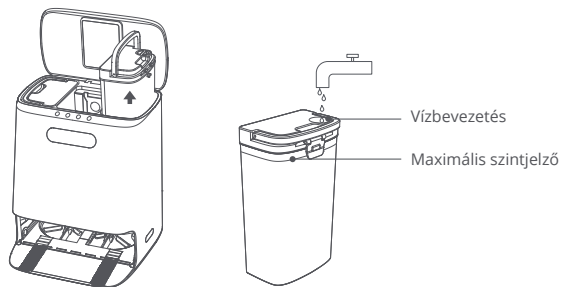

5. lépés: Csatlakoztassa a tápegységet a dokkolóállomáshoz az alábbi ábrán látható módon, majd nyomja meg az akkumulátortöltés gombot a tisztítórobot dokkolásának elindításához az akkumulátor töltéséhez.

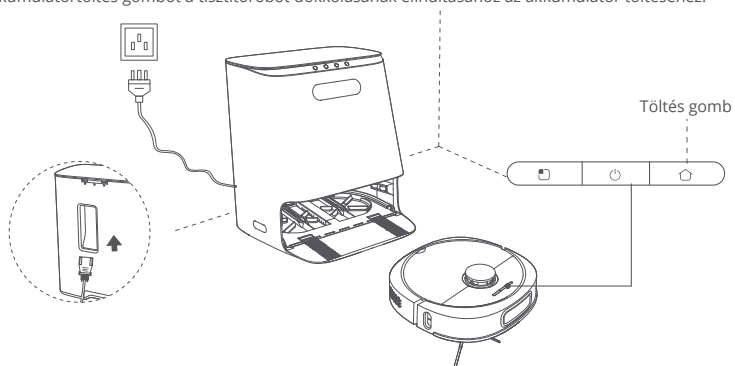

\*Tápkábel modell: ( Kína: PC323L+LS-60; UK: AW301+AW104; Korea: AW103+AW104; Egyesült Államok: DHT13+DHT35; Japán: DHT01+DH104; Európai Unió: AW103+AW104; Ausztrália: LP -23A+AW104 )



## Figyelem

1. Ne használja a készüléket olyan helyiségben, ahol gyermekek vagy háziállatok tartózkodnak, és ne tárolja a készüléket gyermekek vagy háziállatok számára hozzáférhető helyen.
2. Ahhoz, hogy a készülék a tisztítás után visszatérhessen a dokkolóállomásra, kezdje a tisztítást onnan, ahol az állomás található. Tisztítás közben ne mozgassa a dokkolóállomást.
3. A dokkolóállomás összegyűjti a port, feltölti az akkumulátort, valamint leöblíti és levegőn megszáradítja a felmosót. A készülékbe gyárilag új porzsákat szerelnek be.
4. A dokkolóállomást vízszintesen a padlóra kell helyezni, a szőnyegtől több mint 1,5 m-re.
5. A gép a folyamat hatékonyabbá tétele érdekében a dokkolóállomásról indítja a feltérképezést.

# Az alkalmazás telepítése és használata

## AROIDMI alkalmazás telepítése

Ez az eszköz kompatibilis aROIDMI platformmal, és aROIDMI alkalmazással működtethető. Az alkalmazás iOS és Android rendszereken működik.

1. Az alkalmazás letöltéséhez és telepítéséhez szkennelje be az alábbi QR-kódot, vagy keressen rá az alkalmazásboltban a "ROIDMI" kifejezésre.
2. Jelentkezzen be az alkalmazásba. A készülék alaphelyzetbe állításához nyomja meg egyszerre a  és a  gombot a tisztítóroboton, és tartsa lenyomva több mint három másodpercig. Kattintson az alkalmazás kezdőlapjának jobb felső sarkában található "+" gombra egy eszköz hozzáadásához. Válassza ki a takarítórobotot az eszközök listájából, és csatlakoztassa a Wi-Fi hálózathoz a felszólításnak megfelelően.

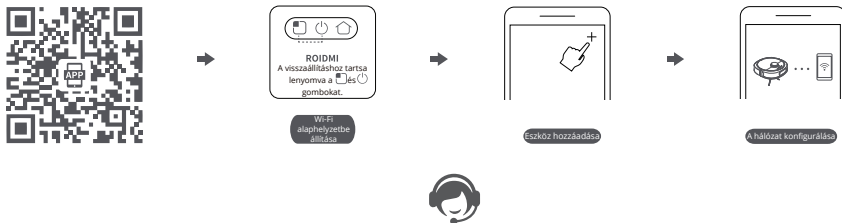



\* Ez a termék csak a 2,4G Wi-Fi-t támogatja.

3. Ha bármilyen kérdése van, forduljon az ügyfélszolgálathoz vagy használja a hivatalos honlapot.

## Mi Home alkalmazás

Ez a készülék a mija rendszerrel működik (Mi Home alkalmazás). A Mi Home alkalmazással működtethető és más okoseszközökhez csatlakoztatható.

- 1) Az alkalmazás letöltéséhez és telepítéséhez szkennelje be az alábbi QR-kódot, vagy keressen rá az alkalmazásboltban a "Mi Home"-ra.
- 2) Indítsa el a "Mi Home" alkalmazást, majd regisztráljon egy fiókot vagy jelentkezzen be az alkalmazásba.
3. A készülék alaphelyzetbe állításához nyomja meg egyszerre a  és a  gombot a tisztítóroboton, és tartsa lenyomva több mint három másodpercig. Kattintson az alkalmazás kezdőlapjának jobb felső sarkában található "+" gombra egy eszköz hozzáadásához.
4. A kategóriák listájában keresse meg a "Robot Cleaner" kategóriát, majd kattintson aROIDMI robotmodelljére a hálózati konfigurációs ablak megjelenítéséhez.



Emlékeztető: A tényleges működés a Mi Home alkalmazás frissítéseitől és frissítéseitől függ. Kövesse az alkalmazásban található utasításokat:

A Mija kompatibilitás csak a Mi Home alkalmazással való kompatibilitást jelenti.

A Xiaomi és a Mija nem felelős a termékkel és a gyártó gyártási folyamataival, teljesítményszabványaival, minőségellenőrzésével és egyéb eljárásaival kapcsolatos problémákért.

\* Egyes régiókban a Mi Home alkalmazással való kapcsolódás nem támogatott.

# A készülék működése és programozása

## 1. A készülék tápellátásának be- és kikapcsolása

A készülék bekapcsolása: nyomja meg és tartsa lenyomva a kapcsológombot; a gombon lévő kijelző bekapcsol, és a készülék készenléti üzemmódba kapcsol.

A rendszer leállítás: nyomja meg és tartsa lenyomva a kapcsológombot; a kijelző lassan kialszik, és a rendszer kikapcsol.

## 2. Betöltés

Ha a robot befejezte a tisztítást, automatikusan visszatér a dokkolóállomásra, hogy megtisztítsa és feltöltse az akkumulátort. Ha a takarítórobot nem a dokkolóállomás helyéről kezdi meg a takarítást, előfordulhat, hogy a töltési funkció nem működik, és a robotot kézzel kell elhelyezni az állomáson.

A robot akkumulátorának töltésekor a gombos kapcsoló mindig be van kapcsolva, és a teljesítményjelző villog, amikor teljesen feltöltődött.

## 3. Általános takarítás

Az első takarítás után a takarítórobot egy intelligens térkép formájában letapogatja és felosztja a helyiséget, majd a falak mentén lévő területekkel kezdve, majd az íves vonalakat követve megtisztítja a szobát. A tisztítás befejeztével a robot automatikusan visszatér a dokkolóállomásra.

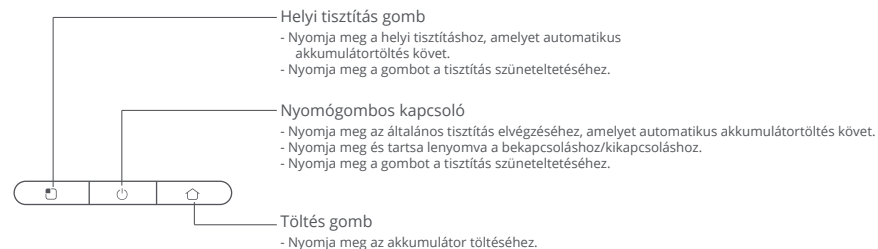

## 4. Helyi takarítás

Amikor a főmodul készenléti vagy szünetbe kapcsol, nyomja meg a helyi tisztítás gombot a készülék körüli terület tisztításának megkezdéséhez. A főmodul körüli 1,6 m x 1,6 m-es területet megtisztítják. A tisztítás befejeztével a főmodul automatikusan dokkol.

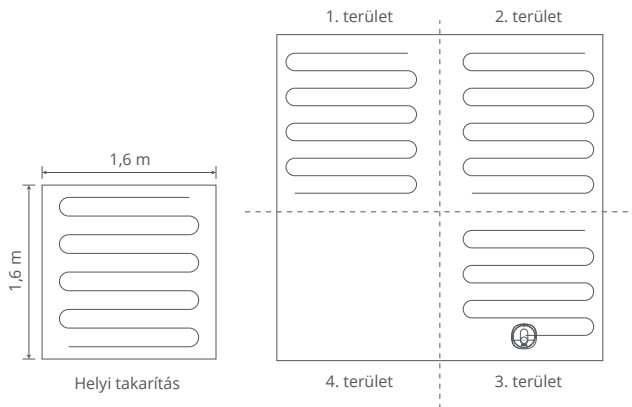

## 5. Hibák

Ha a tisztítórobot meghibásodik, a nyomógombos kapcsolón lévő fehér jelzés gyorsan villog, és megfelelő hangutasítások hangzanak el. Az ilyen körülmények kezelésére vonatkozó eljárásokat a hibaelhárítás szakaszban tárgyaljuk.

## 6. Alvó üzemmód

Ha több mint 10 percig nem végez semmilyen műveletet, a takarítórobot automatikusan alvó üzemmódba kapcsol. A robot működésének folytatásához nyomja meg bármelyik gombot.

## 7. Automatikus porgyűjtés

A tisztítás után a robot automatikusan visszatér a dokkolóállomásra, hogy összegyűjtse a port.

## 8. Reset gomb

Ha a gomb nem működik vagy a készülék nincs bekapcsolva, használja a reset gombot (lásd a termékismertetőt) a tisztítórobot automatikus visszaállításához és indításához. A Reset törli az ütemezés, a sorrend és a tisztítási mód beállításait, és helyreállítja a Wi-Fi-kapcsolatot.





## Figyelem

1. Javasoljuk, hogy a tisztítórobotot a tisztítás megkezdése előtt helyezze a dokkolóállomásra akkumulátortöltő üzemmódban.
2. Ha az akkumulátor lemerül tisztítás közben, a robot automatikusan visszatér a dokkolóállomásra az akkumulátor feltöltéséhez, majd folytatja a tisztítást a megszakított ponttól.
3. A robot használata előtt a tisztítandó területet rendbe kell tenni. Helyezze megfelelően a bútorokat, tegye rendbe a háztartási tárgyakat, és távolítsa el a padlóról a hálózati kábeleket és a kisebb tárgyakat, hogy a robot ne akadjon el a takarítás során.
4. Tisztítás közben ne álljon a robot elé, mert ez megakadályozza, hogy a robot felismerje a területet.

## A dokkolóállomás által megjelenített információk

Ha a dokkolóállomás áramellátása megtörtént, a gyűrűjelző mindig világít. Porgyűjtéskor vagy a felmosóröngy tisztításakor a kijelzőn mozgó pontok jelennek meg.





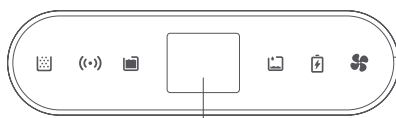
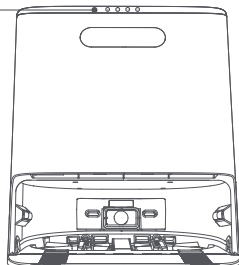

Funkciógombok

-  A felmosóröngy öblítése
-  Visszahívás/probléma (takarító robot)
-  Start/stop (dokkolóállomás)
-  Automatikus porgyűjtés









Gyűrűjelző

Színes kijelző

-  Automatikus porgyűjtés
-  Üres víztartály
-  Hálózati kapcsolat állapotjelzője
-  A takarítórobot akkumulátorának állapota
-  A leeresztő tartály megtelt.
-  Intelligens légszárítás

\*Tipp: Kezdje a gomb megérintésével.

## Dokkolóállomás állapotjelzője

Indikátor \ Állapot	Állapot kijelző	
	A megfelelő porgyűjtés jelzője világít.	A porzsák töltöttségének jelzője villog.
	A kapcsolat helyes. A kijelző világít.	A kapcsolat hibás. A kijelző villog.
	A leeresztő víztartály nincs tele. A kijelző ki van kapcsolva.	A leeresztő tartály megtelt. A kijelző világít.
	A tiszta víztartály nem üres. A kijelző ki van kapcsolva.	A tiszta víztartály üres. A kijelző villog.
	Az akkumulátor helyes állapota. Az akkumulátor kijelzője ki van kapcsolva.	Alacsony akkumulátor-feszültség. A kijelző villog.
	A légszárító funkció megfelelően működik. A kijelző világít.	A légszárító funkció ki van kapcsolva. A kijelző világít.

Monit: Egyéb hibák esetén ellenőrizze a színes kijelzőn megjelenő információkat.

## A készülék szétszerelése és tisztítása

A készülék kikapcsolása után tisztítsa meg a készüléket a következő eljárás szerint.

### A hengerkefe összeszerelése, szétszerelése és tisztítása

#### 1. lépés: A hengerkefe eltávolítása

Fordítsa meg a gépet, és nyomja meg egyszerre a hengerkefe fedelének kioldógombjait. Távolítsa el a hengerkefe fedelét, majd vegye ki és tisztítsa meg a keféket.

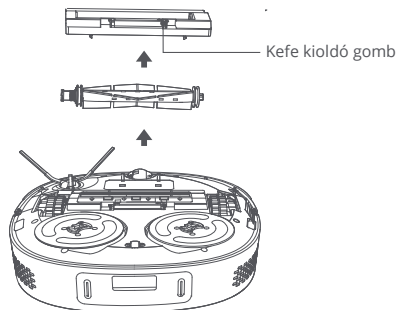

#### 2. lépés: A hengerkefe tisztítása

Távolítsa el vagy vágja le a szőrszálakat és a szálakat a hengerkeféről egy tisztítókefével.

A hengerkefét 3-6 hetente ajánlott kicserélni.

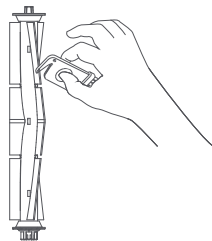

### Az oldalsó kefe eltávolítása és tisztítása

#### 1. lépés: Az oldalsó kefe eltávolítása

Fordítsa meg a készüléket, csavarja ki a csavarokat egy csavarhúzóval, és vegye ki az oldalsó keféket.

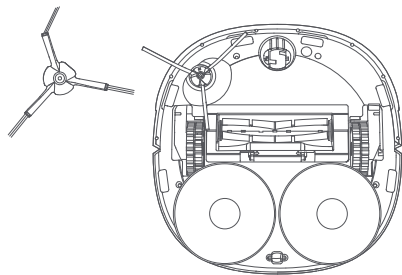

#### 2. lépés: Az oldalsó kefe tisztítása

Tisztítókefével távolítsa el a szőrszálakat és a szálakat az oldalsó keféről. Az oldalsó keféket 3-6 havonta ajánlott kicserélni. Miután az oldalsó keféket megtisztította, szerelje be a tisztítórobotba, hogy biztosítsa annak hatékony működését.

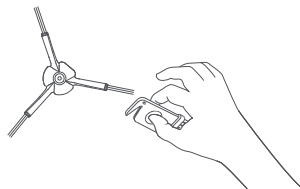

## Figyelem

1. Az oldalsó keféket a gyári konfigurációnak megfelelően kell felszerelni a tisztítórobot hatékony működésének biztosítása érdekében.
2. Az oldalsó kefe cseréjekor óvatosan használja a csavarhúzót a sérülések elkerülése érdekében.
3. A tisztítókefe pengével van ellátva, amely átvágja a szőrszálakat és a szálakat. Gyermekek elől elzárva tartandó.



## A portartály és a szűrő eltávolítása és tisztítása

### 1. lépés: Vegye ki a portartályt

Nyissa ki a felső fedelet a portartály kioldó gomb megnyomásával, majd vegye ki a tartályt.

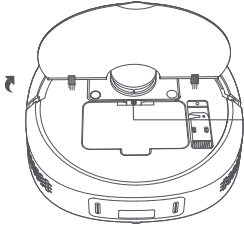

Porgyűjtő tartály kioldó gomb

### 2. lépés: A por eltávolítása a tartályból

Nyissa ki a portartályt, helyezze a tartályt a portartály széléhez, és ürítse ki a tartályt. Tisztítsa meg a nehezen hozzáférhető sarkokat kefével.

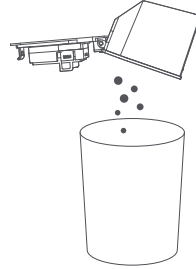

### 3. lépés: A szűrő eltávolítása

Szükség esetén tisztítsa meg a szűrőt. Vegye ki a szűrőt, tisztítsa meg egy speciális szerszámmal, majd szerelje vissza, vagy cserélje ki egy új szűrőre a megfelelő eljárás szerint.

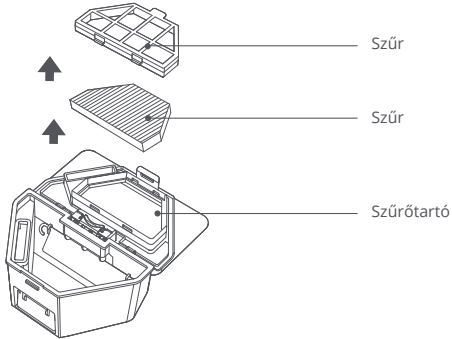

### 4. lépés: A portartály tisztítása

Öblítse ki a portartályt/szűrőt tiszta vízzel. Ezt az elemet csak azután telepítse, hogy teljesen száraz, hogy megakadályozza a porfelhalmozódást és a kellemetlen szagokat.

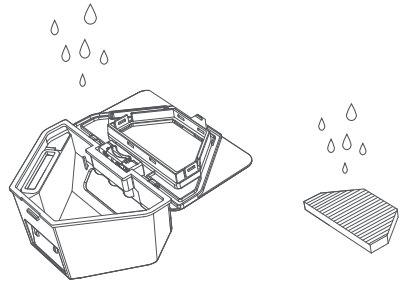

## A felmosóröngy szétszerelése és öblítése

### 1. lépés: A felmosóröngy eltávolítása

Válassza le a felmosómodult a tárcsáról, és vegye ki a

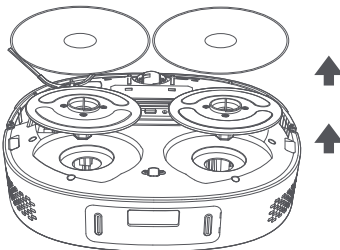

### 2. lépés: A felmosóröngy leöblítése

Öblítse ki a felmosóröngyöt tiszta vízzel, és csak akkor használja újra, ha már teljesen megszáradt, hogy elkerülje a porfelhalmozódást és a szagokat.

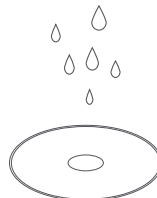

## ⚠ Figyelem

1. Csak a gyártó által ajánlott felmosórongyokat használjon, hogy elkerülje a készülék termékköszeférhetetlenség miatti meghibásodását.
2. Tisztítás előtt vegye le a felmosórongyot, hogy megakadályozza a leeresztő tartály túlcsondulását.
3. A jobb tisztítási eredmények érdekében cserélje ki a felmosórongyot 3-6 hetente.

## A takarítórobot tisztítása

### 1. lépés: Az érzékelők tisztítása

Törölje le és tisztítsa meg a töltő csatlakozóit, a leeresztőt érzékelőket, a távolságmérő érzékelőket (LDS) és az infravörös sugárzókat a takarítórobot hátlapján.

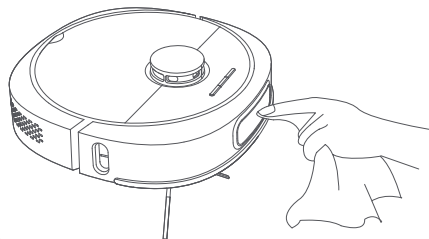

### 2. lépés: A forgókerék tisztítása

Fordítsa meg a készüléket, és vegye ki a görgőt, hogy eltávolítsa a hajszálakat és egyéb szennyeződéseket a görgőről és a tengelyről. A forgó görgőt vízzel tisztítható, majd alapos szárítás után visszahelyezhető a készülékbe.



## ⚠ Figyelem

1. A leeresztőt érzékelők, az infravörös érzékelők és a töltő érintkezőinek tisztításakor száraz ruhát használjon a vízkárosodás elkerülése érdekében.
2. Az alkatrészek csavarhúzóval történő cseréjekor ügyeljen a sérülések elkerülése érdekében.

## A dokkolóállomás tisztítása

### 1. lépés: A zsák cseréje

Ha a zsák megtelt, a megfelelő kijelző villog. Cserélje ki a zsákot a dokkolóállomáson megjelenő utasításoknak megfelelően. Ajánlott 6-8 hetente cserélni.



Nyissa ki a dokkolóállomás felső fedelét



Vegye ki a zsákot

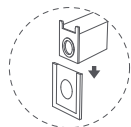

Helyezze a zsáklemezt a nyílásba



Cserélje ki a zsákot egy újral



Csukja be a dokkolóállomás felső fedelét

### 2. lépés: A porcsatorna tisztítása

Kapcsolja ki a készüléket, és győződjön meg arról, hogy a porcsatorna átlátszó modulja és a porbeömlőnyílás nincs elzárva. Az észlelt dugulásokat azonnal távolítsa el.

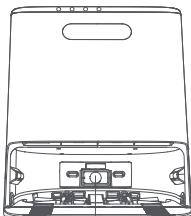

Átlátszó porcsatorna modul



Porbeömlőnyílás

3. lépés: Az infravörös érzékelők és a töltő csatlakozóinak tisztítása  
Törölje és tisztítsa meg az infravörös érzékelőket és a töltő csatlakozóit puha, tiszta ruhával a szennyeződések eltávolítása érdekében.

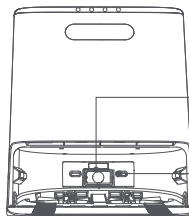

Infravörös érzékelő

Töltőaljzatok (2 db)

## A dokkolóállomás tisztítása

### 1. lépés: A leeresztő víztartály tisztítása

Nyissa ki a dokkolóállomás felső fedelét, vegye ki a leeresztő víztartályt, nyissa ki a tartály fedelét, öntse ki a leeresztő vizet, és tisztítsa meg a tartályt egy kefével. A tisztítás és szárítás után helyezze vissza a tartályt a

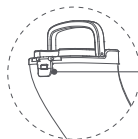
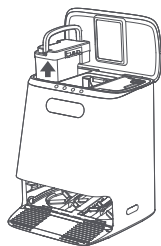

Visszanyerő tartály kioldó gomb

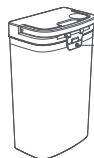

Tisztítsa meg a víztartály fedelének reteszét

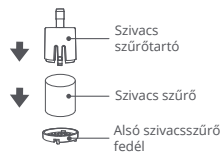

Szivacs szűrőtartó

Szivacs szűrő

Alsó szivacsoszűrő fedél

### 2. lépés: A tiszta víz tartály szivacsoszűrőjének cseréje

Nyissa ki a dokkolóállomás felső fedelét, és vegye ki a tiszta víztartályt. Ezután nyissa ki a tiszta víztartályt, és vegye ki a szivacsoszűrő tartót a kábellel együtt. Nyissa ki a szivacsoszűrő tartójának alsó fedelét, vegye ki a szivacsoszűrőt, cserélje ki a szűrőt egy újjal, és helyezze be a tartóba.

### 3. lépés: A lemez/alapzat tisztítása

Nyomja meg a dokkolóállomáson a mop öblítés gombját négy tíz másodperces vízóblítési ciklus végrehajtásához, majd nyomja meg újra a mop öblítés gombot a lefolyó víz automatikus beszívásához, tisztítsa meg a tálcát/alapot egy hosszú kefével, és hagyja megszáradni.

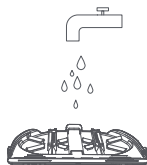
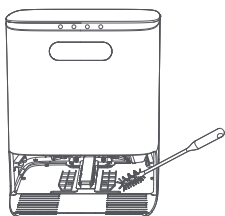

Raklapretesz

## Problémamegoldás

Ha a készüléken hiba lép fel, a nyomógombos kapcsolón lévő kijelző gyorsan villog, és a megfelelő hangutasítás szólal meg. A hiba elhárítását a következő eljárások szerint megpróbálhatja saját maga elvégezni. Ha nem tudja saját maga elhárítani a hibát, forduljon a szervizhez.

Hibaelhárítás (tisztító robot)	Megoldás
Hiba 1: Ellenőrizze, hogy a radar blokkolva van-e, szükség esetén helyezze át egy másik helyre, és ellenőrizze újra a készülék indítását.	Ellenőrizze, hogy a radart nem blokkolják-e törmelékek, és szükség esetén tisztítsa meg.
	Ne használja a készüléket erős megvilágítású helyeken.
	Ha a fenti lépések követése nem oldja meg a problémát, helyezze át a készüléket egy új helyre, és indítsa el.
Hiba 2: Győződjön meg róla, hogy az akadályérzékelő érzékelő nem blokkolódott.	Ellenőrizze, hogy az akadályérzékelő érzékelőt nem blokkolják-e törmelékek, szükség esetén távolítsa el a törmeléket, majd többször nyomja meg az érzékelőt, hogy az szabadon mozogjon.
	Ellenőrizze, hogy a készülék zárt térben van-e lezárva, és ha szükséges, helyezze át egy új helyre, hogy a készülék működőképes legyen.
3. hiba: Törölje le a leesésgátó érzékelőt, és vigye el a készüléket a veszélyes területről.	Ellenőrizze, hogy a készülék felfüggesztésre került-e, és szükség esetén helyezze át egy másik helyre, hogy a készülék működőképes legyen.
	Győződjön meg arról, hogy az esésvédelmi érzékelő nem szennyezett, illetve nem blokkolja por vagy más törmelék. Rendszeresen tisztítsa meg az esésvédelmi érzékelőt.

4. hiba: Győződjön meg róla, hogy a hengerkefe nincs eltömődve.	Győződjön meg arról, hogy a hengerkefe nincs eltömődve törmelékkel, például gyapjúval vagy drótokkal. Vegye ki és tisztítsa meg a hengerkefét.
	Ellenőrizze, hogy nincsenek-e a padlón tárgyak, például gyapjú vagy vezetékek, és szükség esetén távolítsa el azokat.
	A hengerkefét eltömítheti a szennyeződés, ezért rendszeresen tisztítani kell.
5. hiba: Győződjön meg róla, hogy az oldalsó kefe nincs elzárva.	Győződjön meg róla, hogy az oldalsó kefe nem van eltömődve törmelékkel, például gyapjúval vagy vezetékekkel. Szükség esetén távolítsa el és tisztítsa meg a hengerkefét.
	Ellenőrizze, hogy nincsenek-e a padlón tárgyak, például gyapjú vagy vezetékek, és szükség esetén távolítsa el azokat.
	Az oldalsó kefét eltömítheti a szennyeződés, ezért rendszeresen tisztítani kell.
6. hiba: Győződjön meg arról, hogy a főkerék nincs rögzítve.	Ellenőrizze, hogy a kerekek nem piszkosak-e, és szükség esetén tisztítsa meg őket.
7. hiba: Telepítse a portartályt.	Győződjön meg róla, hogy a szűrő és a portartály be van-e szerelve.
	Ha a probléma az összes alkatrész beszerelése után sem oldódik meg, cserélje ki a szűrőt.
8. hiba: Alacsony akkumulátor-feszültség. Vád.	Alacsony akkumulátor-feszültség. Használat előtt töltsse fel az akkumulátort.
9. hiba: A töltés sikertelen. Ellenőrizze, hogy a készülék csatlakoztatva van-e a dokkolóállomáshoz.	Száraz ruhával törölje át a készülék töltőcsatlakozóit és a dokkolóállomás aljzatát.
10. hiba: Nem megfelelő akkumulátor-hőmérséklet. Próbálja meg később újra.	Az akkumulátor hőmérséklete túl magas vagy túl alacsony. Használat előtt várja meg, amíg az akkumulátor hőmérséklete visszaáll a normál értékre.
11. hiba: Ellenőrizze a jobb oldali falérzékelőt.	A fali érzékelőt elzárta a por. Tisztítsa meg a jobb oldali fali érzékelőt.
12. hiba: Az indításhoz helyezze a készüléket vízszintes felületre.	A készülék indításkor ferde felületen áll. Indítás előtt helyezze a készüléket vízszintes felületre.
13. hiba: Tisztítórobot ventilátorának hibája.	A tisztítórobot ventilátora nem működik. Állítsa vissza a rendszert.
14. hiba: Tisztítsa meg a szűrőt.	A tisztításhoz vegye ki a szűrőt a készülékből.

Hibaelhárítás (dokkolóállomás)	Megoldás
Hiba 1: A töltés sikertelen. Távolítsa el az akadályokat a dokkolóállomás környékéről.	Távolítsa el az akadályokat a dokkolóállomás 1,5 m-es körzetében.
2. hiba: A helyi tisztítás megkezdése előtt hagyja el a készülék környezetét.	Vigye el a készüléket a szoftver által kijelölt virtuális faltól vagy a dedikált helyi területtől, és indítsa újra.
3. hiba: Ellenőrizze, hogy a mop el van-e zárva.	Ellenőrizze, hogy a felmosóröngy részei nincsenek-e eltömődve a szennyeződésektől, és szükség esetén távolítsa el azokat.
4. hiba: Telepítsen egy tiszta víztartályt.	Győződjön meg róla, hogy a tiszta víztartály be van-e szerelve.
5. hiba: Nincs víz a tiszta víz tartályban.	Ellenőrizze a tiszta víztartályt, és töltsse fel a maximális szintvonalig.
6. hiba: Telepítsen vízelvezető tartályt.	Győződjön meg arról, hogy a leeresztő tartály be van-e szerelve.
7. hiba: A leeresztő tartály megtelt.	Tisztítsa meg a leeresztő tartályt, és szerelje be a dokkolóállomásra.
8. hiba: A víztartály nem megfelelő állapota.	Ellenőrizze, hogy a leeresztő tartály fedele zárva van-e.
	Ellenőrizze, hogy a leeresztő tartály be van-e szerelve.
	Győződjön meg arról, hogy a szennyvíztartály beömlőnyílása nem van elzárva. Rendszeresen tisztítsa meg a szívónyílást.

9. hiba: Szerelje be a tisztítóálcát.	Győződjön meg róla, hogy a tisztítóálca be van-e szerelve.
10. hiba: A porzsák nincs felszerelve. Ellenőrizze, hogy a zsák be van-e szerelve.	Ellenőrizze, hogy a porzsák be van-e szerelve.
	Ha porzsák van beszerelve, győződjön meg róla, hogy az megfelelően van felszerelve.
11. hiba: Helytelen légnyomás a dokkolóállomáson.	Ellenőrizze, hogy a dokkolóállomás felső fedele zárva van-e.
	Ellenőrizze, hogy a porzsák tele van-e, és szükség esetén cserélje ki.
12. hiba: A porzsák megtelt.	Ha a porzsák nincs tele, győződjön meg róla, hogy a dokkolóállomás porcsatornája nem van eltömődve. Ha a dokkolóállomás porcsatornája eltömődött, tisztítsa meg kézzel.
13. hiba: Helytelen porgyűjtés.	Győződjön meg róla, hogy a dokkolóállomás porzsákbevezető nyílása nem van elzárva. Tisztítsa meg a szívónyílást.
	Győződjön meg róla, hogy a portartály nincs eltömődve, és tisztítsa meg.
14. hiba: Készenléti üzemmód.	Amikor a robot felmosó üzemmódban visszatér a dokkolóállomásra, és a tiszta víztartály nincs felszerelve vagy üres, a készülék készenléti üzemmódba kapcsol.
	Ha a leeresztő tartály nincs felszerelve vagy tele van, amikor a robot visszatér a dokkolóállomásra felmosó üzemmódban, a robot nem ürül ki, és készenléti üzemmódba kapcsol.
	Amikor a robot felmosó üzemmódban visszatér a dokkolóállomásra, és a tisztítókorong nincs telepítve, a készülék készenléti üzemmódba kapcsol.
	Ha a dokkolóállomásra való visszatéréskor a leeresztő tartály megtelt, a robot készenléti üzemmódba kapcsol.

Tipp: A rendszer alap helyzetbe állítása lehetővé teszi egyes hibák elhárítását.

# Tipikus problémák

Kérdések	Megoldás
A készülék nem indítható	Ha az akkumulátor feszültsége alacsony, használat előtt töltsse fel a dokkolóállomáson. Ügyeljen arra, hogy az akkumulátort 0 °C és 40 °C közötti környezeti hőmérsékleten használja.
Az akkumulátor nem tölthető	A dokkolóállomás tápellátása nincs bekapcsolva. Győződjön meg róla, hogy a dokkolóállomás tápkábele csatlakoztatva van. Ha a kábel nincs megfelelően csatlakoztatva, tisztítsa meg a dokkolóállomás és a tisztítórobot töltőcsatlakoztót. Győződjön meg róla, hogy a dokkolóállomás kijelzője be van kapcsolva.
Lassú akkumulátortöltés	Ha a tisztítórobotot nagyon magas vagy alacsony környezeti hőmérsékleten használják, a töltési sebesség automatikusan csökken az akkumulátor védelme érdekében. Lehet, hogy a töltő csatlakozója piszkos. Tisztítsa meg a csatlakozót száraz ruhával.
Az akkumulátor nem tölthető újra	Túl sok akadály a dokkolóállomás közelében. Helyezze el egy akadálymentes helyre. A takarítórobot túl messze van a dokkolóállomástól. Helyezze azt az állomás közelébe.
Szokatlan hang tisztítás közben	Lehet, hogy szennyeződés blokkolta a főkefét, az oldalsó keféket vagy a főkeréket. Kapcsolja ki a készüléket, és tisztítsa meg ezeket az alkatrészeket. Lehet, hogy az önbeállító kerék a tisztítás során szennyeződött vagy eltömődött. Javasoljuk, hogy csavarhúzóval távolítsa el és öblítse le.
A Wi-Fi kapcsolat nem jön létre.	A Wi-Fi funkció nincs engedélyezve. Állítsa vissza a Wi-Fi-kapcsolatot, és próbálja meg újra.
	A Wi-Fi jel túl gyenge. Győződjön meg róla, hogy a takarítórobot a Wi-Fi hálózat hatótávolságán belül van.
	A Wi-Fi kapcsolat nem működik megfelelően. Állítsa vissza a Wi-Fi-kapcsolatot, és töltsse le az alkalmazás legújabb verzióját a kapcsolat helyreállításához.
	Az alkalmazás nem támogatja az aktuális készülékmodellt. Ellenőrizze, hogy melyik modell támogatott az alkalmazás kérésével.
	Várakozni nem jön létre Wi-Fi kapcsolat, és feltételezhető, hogy az otthoni router konfigurációja hibás. Vegye fel a kapcsolatot a szervizzel.

Az első három ciklushoz tizenhat óra töltés szükséges.	A lítium akkumulátoroknál nem jelentkezik a memóriahatás, ezért nem szükséges megvárni a teljes feltöltést.
Az akkumulátor a tisztítás során lemerül. A töltés nem folytatódik, amíg az akkumulátor teljesen fel nem töltdik.	Győződjön meg róla, hogy a vezérlőmodul nincs Ne zavarjon üzemmódba kapcsolva, amelyben nem tudja folytatni a beolvasást. Az akkumulátor kezi feltöltése vagy a robot dokkolóállomásra helyezése ebben a helyzetben nem folytatja a szkennelést.
A robot részleges tisztítás vagy helyváltoztatás után nem tér vissza a dokkolóállomásra.	A robot újra elkészíti a térképet, amikor befejezte egy terület megtisztítását vagy egy hosszú útvonalat megtett. Ha a dokkolóállomás túl messze van, az akkumulátor nem tölthető fel automatikusan. Az akkumulátor töltéséhez helyezze a robotot a dokkolóállomásra.
A takarítórobot nem végez sópró mozgást	A falérzékelő vagy az eséségitelő érzékelő szennyezett. Ajánlott puha, száraz ruhával tisztítani.
Csökkentett tisztítási hatékonyság	A portartály megtelt. Üritse ki a tartályát. A szűrő eltömődött. Tisztítsa meg a szűrőt. A hengerkefék eltömítette a törmelék. Tisztítsa meg a keféket.
Az automatikus tisztítási funkció nem használható.	Az automatikus tisztítási funkció akkor érhető el, ha az akkumulátor töltöttségi szintje 15%-nál magasabb.
Az elektromos energia közvetlenül a dokkolóállomásból származik.	Ha a készülék folyamatosan a dokkolóállomáson van, az akkumulátor energiafogyasztása alacsony, így nagy teljesítmény biztosítható.
Nincs víz a tisztítólemezen annak ellenére, hogy a szivattyú működik.	Tisztítsa meg a vízszintjelző érintkezőt.
Amikor a robot konfigurálja a hálózati kapcsolatot, a dokkolóállomáson a hálózati konfigurációs állapotjelző villog (három percen keresztül).	a. Indítsa újra a robotot, és konfigurálja a webes alkalmazást. b. Ellenőrizze, hogy a tisztítórobot sorozatszámja megegyezik-e a dokkolóállomás sorozatszámával. Ha ezek a számok nem egyeznek, akkor az alkalmazás segítségével manuálisan módosítsa a dokkolóállomás sorozatszámát, hogy az megegyezzen a robot sorozatszámával. c. Ha a fenti lépések követése nem oldja meg a problémát, forduljon a szervizhez a készülék javítása érdekében.

## Alapvető specifikációk

Termék neve	Takarítórobot automatikus tisztítási és ürítési funkcióval	Termékmodell	SDJ06RM
Tápfeszültség	14,8 V $\approx$	Névleges teljesítmény	48 W
Az akkumulátor kapacitása	5200 mAh	Töltési feszültség határérték	24 V $\approx$ 1,2 A
A készülék súlya	Körülbelül 4,2 kg	Készülék méretei	330 × 330 × 106 mm
Töltési idő	Körülbelül 250 min	Zaj	< 77 dBA
A portartály kapacitása	Körülbelül 220 ml	Akkumulátor típusa	Lítium akkumulátor

Termék neve	Dokkoló állomás	Termékmodell	JCZ06RM
Porgyűjtő kapacitás	850 W	Töltési teljesítmény	30 W
Tisztítóerő	40 W	Névleges tápegység	220 - 240 V AC / 50 - 60 Hz
Névleges kimeneti feszültség	24 V $\approx$ 1,2 A	Készülék méretei	400 × 382 × 465 mm
A készülék súlya	Körülbelül 9,8 kg	Zaj	< 86 dBA
Porgyűjtési idő	Körülbelül 12 másodperc	A porzsák kapacitása	Körülbelül 3 liter
Tiszta víztartály	Körülbelül 4 liter	Vízvezető tartály	Körülbelül 4 liter
Mop öblítési időköz	6 perc 9 perc 12 perc; három beállítás érhető el az APP → több Multi → bázisállomás beállításai → visszaöblítési frekvencia, állítható frekvencia (APP → több → bázisállomás beállításai visszaöblítési frekvencia) alatt.		

A dokkolóállomás energiafogyasztása hálózati készenléti üzemmódban: 1,68 W; energiafogyasztás hálózati készenléti üzemmódban (takarítórobot + dokkolóállomás): 0,90 W; átkapcsolás hálózati készenléti üzemmódba: 5 perc  
 Frekvenciatartomány: 2400,0 - 2483,5 MHz; maximális adóteljesítmény: 20 dBm (eirp)  
 I. osztályú lézertermék: 5 V DC, 240 mA, WA 800 nm, IEC

Felszerelési követelmények: működés

Az Android 5.0 vagy iOS 10 és újabb (iPhone 5 és újabb) operációs rendszert futtató készülékek támogatottak.

Ez a készülék Wi-Fi-kompatibilis a 802.11 b/g/n átviteli protokollal.

Fehér tápkábel (AC; hossza 1,35 m) az európai előírásoknak megfelelően; három 0,75 mm<sup>2</sup> -es vezeték; az európai előírásoknak megfelelő H03VVF háromtűs bemeneti dugó; TUV/VDE tanúsítvánnyal rendelkező háromtűs szögletes kimeneti dugó.

## Eltávolítás

A használt berendezések megfelelő ártalmatlanítása	
	<p>Ez a szimbólum azt jelzi, hogy ez a termék az EU-ban nem ártalmatlanítható a kommunális hulladékkal együtt. Az ellenőrizetlen hulladéklerakásból eredő környezeti vagy emberi egészségkárosodás megelőzése érdekében az erőforrások fenntartható újrafelhasználásának elősegítése érdekében felelősségteljesen újrahasznosítsa az ilyen típusú hulladékot. A használt készülék megfelelő gyűjtőhelyre történő elszállításához használja a hulladékgyűjtő rendszereket, vagy vegye fel a kapcsolatot azzal a kiskereskedelmi üzlettel, ahol a terméket vásárolta. Ezekon a pontokon a terméket környezetbarát módon újrahasznosítják.</p>

## Garancia és felelősségkorlátozás

A termékre a vásárlástól számított tizenkét hónapos garancia vonatkozik (a helyi törvények szerint), amely fedezi az anyag- és gyártási hibákat. A garancia nem terjed ki a helytelen telepítésből vagy kezelésből, illetve a termék természetes elhasználódásából eredő károkat.

A garancia különösen nem terjed ki a következő tételekre vagy körülményekre:

- Fogyószerszók, mint például porzsák, eldobható felmosórongy, oldalsó kefe, szűrő, felmosórongy, főkefe és annak fedele.
- A nem rendeltetésszerű használatból, balesetből, módosításból vagy nem megfelelő áramerősségű vagy feszültségű elektromos áram csatlakoztatásából eredő károk vagy problémák.
- Módosított termékek és olyan termékek, amelyeken sérült, módosított, eltávolított vagy rozsdás garanciális pecsét vagy sorozatszám címke található.
- Az akkumulátor károsodása a túltöltés vagy a használati útmutatóban megadott biztonsági ajánlások figyelmen kívül hagyása miatt.
- A ház sérülése, például karcolások vagy deformációk.
- illetéktelen személyek beavatkozása által okozott károk.
- A termék természetes elhasználódása vagy öregedése miatti hibák.
- A hálózati beállítások változásaihoz kapcsolódó szoftverfrissítések.
- A termékben a meglévő szoftver harmadik féltől származó szoftverek felhasználásával történő módosításából, megváltoztatásából vagy adaptálásából eredő hibák.
- A terméknek a gyártó által jóváhagyott tartozékok nélküli használatából eredő termékhibák.
- Rozsdás termékek.

Jótállási feltételek:

A garanciális szolgáltatás igénybevételéhez a terméket és a hozzá tartozó tartozékokat eredeti csomagolásban vissza kell küldenie a terméket megvásárló kereskedőnek, és be kell mutatnia a vásárlást igazoló bizonylatot (pl. blokk vagy számla).

Feltétlenül jegyezze fel a vásárlás dátumát, a modellt és a sorozatszámot vagy az IMEI-számot (ezek az adatok általában a terméken, a csomagoláson vagy a vásárlást igazoló bizonylaton szerepelnek).

Ha ez nem teljesíthető, a terméket a megfelelő működést lehetővé tevő tartozékokkal (pl. hálózati adapterrel vagy adapterrel) együtt kell visszaküldeni.

Ha a bejelentett hiba vagy meghibásodás a garancia hatálya alá tartozik, a szerviz a helyi előírásoktól függően a következő lehetőségeket alkalmazhatja:

- Hibás alkatrészek javítása vagy cseréje.
- A visszaküldött termék kicserélése egy legalább azonos funkciójú és teljesítményű termékre.
- A termék vételárának visszatérítése a vásárlást igazoló bizonylaton feltüntetett módon.

A fenti lehetőségek valamelyikének gyakorlása nem alapozza meg a jótállási időszak meghosszabbítását vagy megújítását.

## Karbantartási nyilvántartás

Szolgáltató központ	A hiba leírása	Pótalkatrészek	Szervizmérnök	A szervizjavítás dátuma

Termékeink és csomagolásaink újrahasznosításra alkalmasak, ezért nem szabad hulladékként kezelni őket. Az újrahasznosítható anyagok gyűjtőhelyének azonosításához használja a [www.quefairedemesdechets.fr](http://www.quefairedemesdechets.fr) weboldalt.



A használt berendezések  
megfelelő  
ártalmatlanítása



Kizárólag  
épületekben  
történő használatra



T biztosíték  
3,15 A



A különböző nyelveken  
elérhető kézikönyv  
letöltéséhez szkennelje be a  
QR-kódot.



Gyártó: ROIDMI INFORMATION TECHNOLOGY CO., LTD.

Cím: 4F,C8 BUILDING,NO.1699 HUIZHAN ROAD,LIFE SCIENCE AND TECHNOLOGY PARK,HUIZHAN DISTRICT, WUXI,JIANGSU,PRC

Szabványok:

(EC) 1275/2008: 2008-12-17 módosította (EC) 278/2009:2009-04-06, (EC) 642/2009:2009-07-22, (EU) 617/2013:2013-06-26; (EU)

801/2013:2013-08-22, EN 50564:2011

EN 60335-1:2012/A15:2021, EN 60335-2-2:2010/A1:2013, EN 60335-2-10:2003/A1:2008, EN 60335-2-29:2004/A11:2018, EN 62233:2008

EN 55014-1:2017/A11:2020, EN IEC 55014-1:2021, EN 55014-2:2015, EN IEC 55014-2:2021, EN 61000-3-3:2013/A1:2019

EN 61000-3-3:2013, EN 61000-3-3:2013/A1:2019

EN 301 489-1 V2.2.3:2019, EN 301 489-17 V3.2.4:2020

EN 300 328 V2.2.2:2019, EN IEC 62311:2020, EN 50665:2017

2011/65/EU

Szerviz részleg e-mail címe: [service@roidmi.com](mailto:service@roidmi.com)

Honlap: [www.roidmi.com/en](http://www.roidmi.com/en)

No.04.2022

Csak az SDJ06RM modellt használó, felmosó robotra vonatkozik.

Kínában készült

# Környezetvédelem



Az európai uniós irányelvel összhangban címkézett elektronikai hulladékot nem szabad más települési hulladékkal együtt elhelyezni. A hulladékot elkülönítve kell gyűjteni és újrahasznosítani a kijelölt pontokon. A megfelelő ártalmatlanítás biztosításával megelőzheti a környezetre és az emberi egészségre gyakorolt lehetséges negatív következményeket. A használt berendezések gyűjtőrendszere megfelel a hulladékártalmatlanításra vonatkozó helyi környezetvédelmi előírásoknak. Erről a témáról részletes tájékoztatást kaphat az önkormányzattól, a tisztítóműtől vagy attól az üzlettől, ahol a terméket vásárolta.

**CE** A termék megfelel az Európai Unió (EU) úgynevezett új megközelítésű irányelveinek követelményeinek, amelyek a használat biztonságával, az egészségvédelemmel és a környezetvédelemmel kapcsolatos kérdésekkel foglalkoznak, meghatározva a felderítendő és megszüntetendő veszélyeket.

A készülék újratölthető akkumulátorral van felszerelve, amely fizikai és kémiai szerkezete miatt az idő múlásával és a használat során öregszik. A gyártó a készülék maximális működési idejét laboratóriumi körülmények között adja meg, ahol a készülék optimális működési feltételei adottak, és maga az akkumulátor új és teljesen feltöltött. A valóságban az üzemidő eltérhet az ajánlatban megadottaktól, és ez nem a készülék hibája, hanem a termék jellemzője.



<b>Jótállási jegy</b> Importőr neve és címe: INNPRO Robert Błędowski, ul. Rudzka 65c, 44-200 Rybnik, Lengyelország
Terméket értékesítő eladó (forgalmazó, a jogszabályi jótállás kötelezettje) neve és címe:
Vásárlás napja (szerződéskötés) és fogyasztó részére történő átadás:
Számlaszám/Csomagszám:
A termék adatai:
Típusa:
Megnevezése:
Azonosító száma:
Garancia hossza:

## TISZTELT VÁSÁRLÓ

Köszönjük, hogy az INNPRO által forgalmazott terméket választotta. Reméljük, hogy jó hasznát fogja venni termékünknek a későbbiekben. Nem valószínű, hogy a termék használata során javításra fog szorulni, de amennyiben mégis, abban az esetben közvetlenül az eladóhoz (forgalmazó) fordulhat segítségért. A kényelmetlenségek elkerülése érdekében kérjük, hogy figyelmesen olvassa el a kezelési útmutatót, mielőtt a forgalmazóhoz fordul.

## JÓTÁLLÁSI FELTÉTELEK

A Termékek vonatkozásában a termék tulajdonosa az itt rögzített jótállási feltételek szerint érvényesíthet jótállási igényt, feltéve, hogy fogyasztónak minősül („a szakmája, önálló foglalkozása vagy üzleti tevékenysége körén kívül eljáró természetes személy”). A jótállási igény az eredeti Jótállási Jegy bemutatásával - a jótállási idő alatt bármikor - érvényesíthető az eladóval (forgalmazó) szemben.

## KIZÁRÓ OKOK ÉS KORLÁTOZÁSOK

Az importőr nem vállal jótállást a termék vagy bármely tartozék részét képező szoftver minőségére, teljesítményére, pontosságára, megbízhatóságára illetve alkalmasságára vonatkozóan. Az eladó (forgalmazó) mentesül a jótállási kötelezettség alól, ha az eladó (forgalmazó) vagy a jótállási javítások elvégzésével megbízott szerviz bizonyítja, hogy a hiba oka a teljesítés után keletkezett.

## **A jótállás nem terjed ki az alábbi esetekre:**

- a) Fizikai sérülés, tűzkár vagy vízkár, amelyek nem gyártási hibából fakadnak, ide értve többek között a felhasználói hibákat;
  - b) Nem rendeltetésszerű használatból adódó sérülés, engedély nélküli szétszerelésből, a termék megbontásából fakadóan, melyek nem állnak összhangban a felhasználói útmutatóban foglaltakkal;
  - c) Vízkár, mely nem megfelelő előkészítés, használat, vagy a felhasználói útmutatóval nem összhangban lévő használatból fakad;
  - d) Engedély nélküli átalakítás az áramkörben, nem megfelelő akkumulátorhasználatból fakadó sérülések;
  - e) Sérülés, ami rossz időjárási körülmények között történő használatból fakad (pl.: vihar, homokvihar, eső, stb.);
  - f) Sérülés, ami nagy elektromágneses mezőben történő üzemeltetésből fakad;
  - g) Sérülés, ami egyéb magas interferenciájú környezetben történő üzemeltetésből fakad;
  - h) Sérülés, ami alacsony akkumulátorfeszültségből vagy hibás akkumulátor használatából fakad;
  - i) Olyan termékek esetén, amelyek azonosítója hamisított vagy megsemmisült;
- j) Termékek, amik nem rendelkeznek eladást igazoló dokumentumokkal, vagy az eladást igazoló dokumentum beazonosíthatóan nem ahhoz a termékhez tartozik, vagy az eladást igazoló dokumentum hamisított;
- k) helytelen tárolásból, szállításból, leejtésből eredő sérülés esetén;
- l) Rongálás esetén;
- m) Vásárlás után keletkezett okból adódó meghibásodás eserén;
- n) A gyártó által előírt rendszeres ellenőrzés, karbantartás elmulasztása;
- o) Bármely a hibát vagy annak okát előidéző beavatkozás vagy javítás, amelyet nem a jelen jótállási jegyen feltüntetett hivatalos szerviz végez.

## **JOGSZABÁLYI JÓTÁLLÁS**

A fogyasztói szerződés keretében a Magyarországon vásárolt, forgalmazó által forgalomba hozott termékekre a 151/2003. (IX. 22.) Kormányrendelet alapján kötelező jogszabályi jótállás vonatkozik, amelynek időtartama a termék átadásának, vagy az eladó vagy az eladó közreműködője általi üzembe helyezés időpontjától számított

- 10 000 forintot elérő, de 100 000 forintot meg nem haladó eladási ár esetén egy (1) év,
- 100 000 forintot meghaladó, de 250 000 forintot meg nem haladó eladási ár esetén két (2) év,
- 250 000 forint eladási ár felett három (3) év.

E határidők elmulasztása jogvesztéssel jár.

A jogszabályi jótállás a terméket Önnek közvetlenül értékesítő eladót (forgalmazót) terheli. A 151/2003. (IX. 22.) Kormányrendelet 4. § (2) bekezdése alapján, a jótállási jegy szabálytalan kiállítása vagy a jótállási jegy fogyasztó rendelkezésére bocsátásának elmaradása a jótállás érvényességét nem érinti. A szabálytalanul kiállított jótállási jegy alapján érvényesített igények teljesítése az eladót (forgalmazót) terheli. A Jogszabályi jótállásból eredő jogok érvényesítésének nem feltétele a termék felbontott csomagolásának fogyasztó általi visszaszolgáltatása. Jelen Jótállási jegyben foglaltak a fogyasztónak a törvényből eredő jogait nem érintik.

## **JOGSZABÁLYI JÓTÁLLÁS ALAPJÁN ÉRVÉNYESÍTHETŐ JOGOK**

A jótállási időn belüli meghibásodás esetén a fogyasztó választása szerint

- a) kijavítást vagy kicserélést követelhet, kivéve, ha a választott szavatossági igény teljesítése lehetetlen, vagy ha az a forgalmazónak a másik szavatossági igény teljesítésével összehasonlítva aránytalan többletköltséget eredményezne, figyelembe véve a termék hibátlan állapotban képviselt értékét, a szerződésszegés súlyát és a kellékszavatossági jog teljesítésével a jogosultnak okozott érdeksérelmet;
- b) arányos árleszállítást igényelhet, vagy – ha a forgalmazó a kijavítást vagy a kicserélést nem vállalta, e kötelezettségének megfelelő határidőn belül nem tud eleget tenni, vagy ha a jogosultnak a kijavításhoz vagy kicseréléshez fűződő érdeke megszűnt – elállhat a szerződéstől. Jelentéktelen hiba miatt elállásnak nincs helye.

A forgalmazó – a fogyasztó eltérő rendelkezése hiányában - köteles a terméket nyolc (8) napon belül kicserélni, ha

- a) a Jogszábeli jótállás időtartama alatt a termék első alkalommal történő javításakor megállapítást nyer, hogy a termék nem javítható, vagy
- b) a termék három (3) alkalommal történő kijavítását követően ismét meghibásodik; vagy
- c) a termék kijavítására a kijavítási igény eladóval való közlésétől számított harmincadik (30.) napig nem kerül sor, a harmincnapos határidő eredménytelen elteltétől számítva.

Ha a fentiek szerint a termék cseréjére nincs lehetőség, az eladó (forgalmazó) a fogyasztó által bemutatott, a termék ellenértékének megfizetését igazoló bizonylaton feltüntetett vételárat nyolc (8) napon belül a fogyasztó részére visszatéríti.

A kijavítást vagy kicserélést – a termék tulajdonságaira és a jogosult által elvárható rendeltetésére figyelemmel – megfelelő határidőn belül, a fogyasztó érdekeit kímélve kell elvégezni. A jótállásra kötelezettnak törekednie kell arra, hogy a kijavítás vagy a kicserélés legfeljebb 15 napon belül megtörténjen. Jótállási igényét a fogyasztó közvetlenül az eladónál (forgalmazó) köteles a meghibásodás észlelését követően haladéktalanul bejelenteni. Ha a fogyasztó a termék meghibásodása miatt a vásárlástól (üzembe helyezéstől) számított három munkanapon belül érvényesít csereigényt, az eladó (forgalmazó) nem hivatkozhat aránytalan többletköltségre, hanem köteles a fogyasztási cikket kicserélni, feltéve, hogy a meghibásodás a rendeltetészerű használatot akadályozza.

A jótállás időtartamán belül jótállási javítási munkákat csak a kijelölt szerviz végezhet, az érvényes Jótállási jegy alapján. Minden jótállás keretén belüli javítás esetén ellenőrizz a javítási szelvények megfelelő kitöltését. A javítás során a termékbe csak új alkatrész kerülhet beépítésre. Amennyiben a javítást a kijelölt szakműhely nem végzi el, vagy a javítást nem is vállalják, úgy a fogyasztó a terméket a jótállás kötelezettjének költségére máshol is javíttathatja. A javítás költségeinek megtérítéséhez, annak megfelelő számlával történő igazolása szükséges. A dolognak a kicseréléssel vagy a kijavítással érintett részére a jótállási igény újból kezdődik.

## **JÓTÁLLÁSRA VONATKOZÓ KÖZÖS SZABÁLYOK**

Amennyiben a termék (az újként történő első vásárlás időpontjától számítva) a jótállási időn belül a gyártás, vagy a gyártás során nem megfelelő anyag alkalmazása miatt meghibásodik, azt a Jótállási területen belül az importőr hivatalos készülék szerveze térítésmentesen megjavítja, vagy a terméket, vagy hibás alkatrészét kicseréli, amennyiben a hibás alkatrésze a jelen Jótállási jegyben írt feltételek, és korlátozások figyelembevételével a Szerződéses jótállás érvényes. Minden kicserélt termék, illetve alkatrész tulajdonjoga a cserét elvégzőre száll.

Jótállás csak a jótállási időn belül, a hibás termék átadása, valamint a vásárlást bizonyító, a vásárlás dátumát, a modell típusát és az eladó forgalmazó nevét tartalmazó eredeti dokumentum (jótállási jegy, annak hiányában számla vagy nyugta) ezen adattartalmában olvasható és sértetlen bemutatása esetén érvényesíthető. Ellenkező esetben az importőr hivatalos készülék szerveze a díjmentes jótállási szervizszolgáltatást visszautasíthatja.

A jótállás nem érvényes olyan termékekre, amelyen a típus- vagy sorozatszámot megváltoztatták, törölték, eltávolították vagy olvashatatlanná tették.

Kérjük a jótállási jegy vásárláskor történő megfelelő kitöltését körültekintően ellenőrizze, a Jótállási jegyet pedig gondosan őrizze meg. Elveszett Jótállási jegy pótlására csak az eladás napjának hitelt érdemlő igazolása (pl. dátummal és bélyegzővel ellátott számla, eladási jegyzék bemutatása) esetén van lehetőség. A jótállási jegyen történt bármilyen javítás, törlés, átírás, vagy valótlan adatok bejegyzése a Jótállási jegy érvénytelenségét vonja maga után.

Kérjük, hogy a termékből eltávolítható adattároló eszközök elvesztésének/meghibásodásának elkerülése végett azokat a termék javításra leadását megelőzően távolítsa el a termékből.

A jótállás nem terjed ki a hibás termék importőrhöz, illetve az importőr hivatalos készülék szervizéhez, a nem importőr által megjelölt szállítómányozó által történő szállítással kapcsolatos szállítási költségekre és kockázatra.

Jelen jótállási jegyen megadott termékre a Gyártó további kiegészítő jótállást is nyújt(hat), melynek feltételeit – terméktől függően - a megvásárolt termékhez csatolt Használati Útmutató és/vagy a Gyártó hivatalos honlap tartalmazza. A Fogyasztó a jogszabály alapján kötelező jótállási időn túl a termékkel kapcsolatos jótállási igényét a Gyártó által meghatározott képviseleti pontokon jelezheti.

Jogvita esetén a Fogyasztó a megyei (fővárosi) kereskedelmi és iparkamarák mellett működő békéltető testület eljárását is kezdeményezheti.

#### JÓTÁLLÁS KERETÉBEN VÉGZETT JAVÍTÁSOK/CSERÉK:

Bejelentés dátuma:	Visszaadás dátuma:
Hibajelenség:	Jótállás új határideje:
Új azonosító szám:	Munkalapszám:
(Ph)	Elvégzett javítás/csere:
Bejelentés dátuma:	Visszaadás dátuma:
Hibajelenség:	Jótállás új határideje:
Új azonosító szám:	Munkalapszám:
(Ph)	Elvégzett javítás/csere:
Bejelentés dátuma:	Visszaadás dátuma:
Hibajelenség:	Jótállás új határideje:
Új azonosító szám:	Munkalapszám:
(Ph)	Elvégzett javítás/csere:

Az eladó (jogszabályi jótállás kötelezettje) bélyegzőlenyomata és a Jótállási Jegy kiállítás során eljáró személy aláírása

Vásárló aláírása